

## PASO CUATRO: Asegure los paneles de la cubierta a los postes.

- Deslice el canal inferior del panel precortado en la pinza inferior. (Dia. #6)
- Inserte las pinzas en el canal superior del panel en cada extremo.
- Con 4 tornillos Tek #8 x 3/4", fije las 2 pinzas superiores al poste.
- Con 8 tornillos Tek #8 x 3/4", asegure las pinzas superior e inferior al panel.

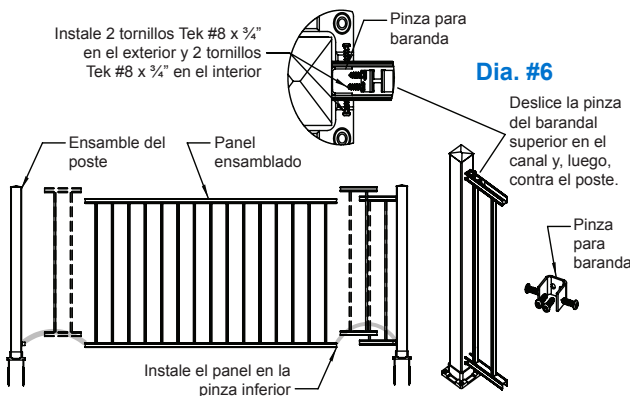

Dia. #6

Deslice la pinza del barandal superior en el canal y, luego, contra el poste.

## PASO CINCO: Corte e instale las cubiertas de inserción superior e inferior de la baranda.

- Mida entre los postes en la parte superior e inferior. (Dia. #7)
- Corte las cubiertas de inserción superior e inferior 1/16" menos que la abertura.
- Limpie las áreas cortadas y aplique pintura de retoque en todo el metal expuesto.
- Inserte a presión cada cubierta de inserción en el canal del barandal correspondiente hasta que quede bien ajustada. (Dia. #8) **SUGERENCIA:** Si la cubierta de inserción no se ajusta, intente instalar una pata de apoyo. Luego, aplique presión a la cubierta de inserción desde un extremo.

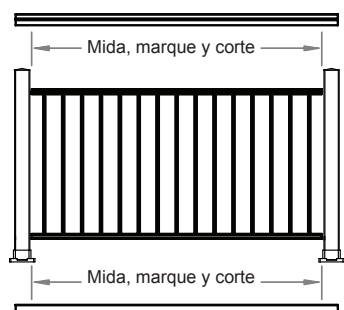

Dia. #7

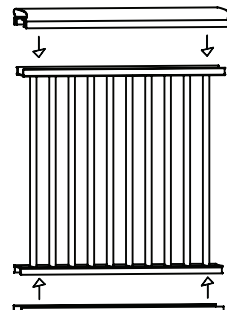

Dia. #8

## PASO SEIS: Instale las patas de apoyo.

- Para aberturas mayores de 4', instale las patas de apoyo debajo del centro del barandal inferior. (Dia. #9)
- Deslice la pata de apoyo debajo del barandal inferior y marque.
- Instale dos tornillos para cubierta en la ubicación de la pata de apoyo e instale la pata de apoyo sobre los tornillos.
- Con 1 tornillo Tek #8 x 3/4", asegure la pata de apoyo en el barandal inferior. (Dia. #10)

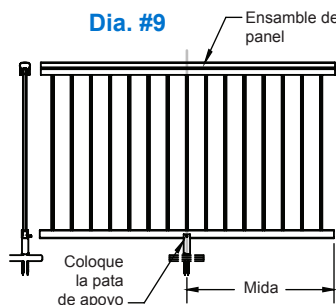

Dia. #9

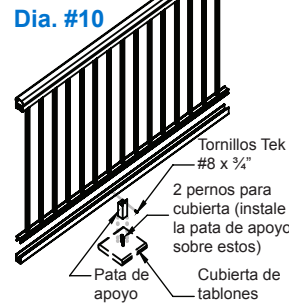

Dia. #10

## PASO SIETE: Instale los paneles de escalera.

- Sostenga o sujete con una abrazadera temporalmente el panel de escalera contra los postes y ajuste para que el espaciado final sea parejo. (Dia. #11)
- Marque el panel en las 4 ubicaciones de conexión del poste.
- Corte el panel con la sierra en los lugares marcados y coloque el panel en la abertura. Corte la baranda 1/16" menos que la abertura.
- Marque los postes para la ubicación de las pinzas del barandal inferior.
- Retire el panel e instale las pinzas inferiores. (Dia. #12)
- Limpie las áreas cortadas y aplique pintura de retoque en el metal expuesto.
- Coloque el panel cortado entre los postes, empuje la baranda sobre las pinzas inferiores, coloque las pinzas en el canal superior, fije las pinzas en el poste y asegure el panel a todas las pinzas según el Paso 4. (Dia. #6)
- Corte con la sierra e instale los barandales superior e inferior según el Paso 5. (Dia. #7 y #8)

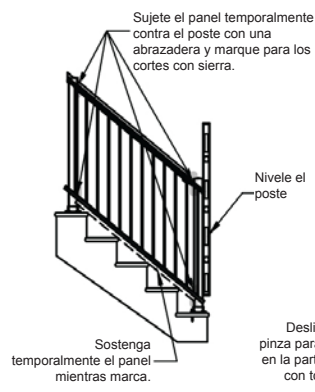

Dia. #11

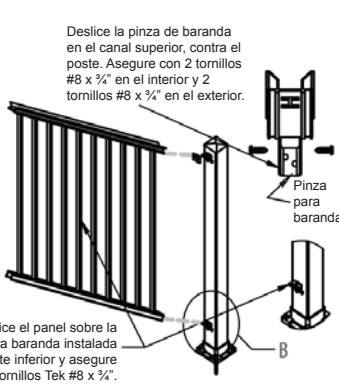

Dia. #12



## Instrucciones de instalación de baranda de estacas de aluminio

Videos disponibles en [www.williamsrailing.com](http://www.williamsrailing.com)

### HERRAMIENTAS SUGERIDAS:

Taladro inalámbrico	Nivel
Lápiz	Cinta de medir
Gafas de seguridad	Broca cuadrada #2 de 6"
Sierra de ingletes con hoja no ferrosa	Broca de 3/16"

### NOTAS IMPORTANTES:

- Tamaños de los paneles de estacas: paneles de 6' = 69.43"; paneles de 8' = 91.31".
- Se requieren postes de 3" para alcanzar longitudes de 6' y 8'.
- LA DISTANCIA MÁXIMA DE LOS POSTES EN APLICACIONES DE BARANDAS DE ESCALERAS ES DE 70" DE CENTRO A CENTRO.
- Los paneles de barandas de escaleras se envían con un ángulo de 37°. Los paneles son ajustables y se adaptan a ángulos de escalera de 30° a 40°. **PRECAUCIÓN:** El ajuste excesivo de los paneles de escaleras causará que las estacas queden flojas y ruidosas.
- Los ángulos de cubierta de 45° requieren que se coloquen pinzas de 22.5" en cada lado del poste. El kit de pinzas de 22.5" se vende **POR SEPARADO**.
- Se recomienda usar dos postes de 3" sobre la superficie de la cubierta si la contrahuella no está a un ángulo de 90° con respecto al bastidor de la cubierta.

**NOTA: SI INSTALA ILUMINACIÓN EN LOS POSTES, EL CABLEADO DEBE INSTALARSE ANTES DE ASEGURAR LOS POSTES A LA CUBIERTA O SUPERFICIE DE LA ESCALERA Y DE INSTALAR LAS CUBIERTAS DE INSERCIÓN DEL BARANDAL SUPERIOR.**

El instalador es responsable de cumplir con todos los requisitos de los códigos locales y de obtener los permisos de construcción necesarios. El instalador debe determinar e implementar las técnicas de instalación adecuadas para cada situación de instalación. Williams Railing™ o su distribuidor no serán responsables por instalaciones inadecuadas o inseguras.

**\*\*APLICACIONES DE HORMIGÓN\*\***

CUANDO LOS POSTES SE FIJAN EN SUSTRATOS DE HORMIGÓN, USE PERNOS DE ANCLAJE PARA HORMIGÓN (SE VENDEN POR SEPARADO)

CONSULTE EL MÉTODO DE BLOQUES DE 2 X 6 VERTICAL

USE 4 TORNILLOS ESTRUCTURALES DE CABEZA DE ARANDELA DE ZINC AMARILLOS GRADO C GRK® RSS™ DE 5/16" X 6" PARA ASEGURAR LOS POSTES EN LA SUPERFICIE DE LA CUBIERTA (SE VENDEN POR SEPARADO)

KIT DE PANEL COLONIAL DE 36" X 6" (LA LONGITUD REAL ES 69.43")

**\*PRECAUCIÓN\***  
EL POSTE DE ESQUINA DE 45° DEBE BISECAR LA ESQUINA Y USARSE CON EL KIT DE 22.5°

REF. DE ESQUINA DE 45°

KIT DE FIJACIÓN DE 22.5° (USAR EN ESQUINAS DE 45°) SKU: 1717839

KIT DE POSTE/BASE DE 36" EN LA SUPERFICIE DE LA CUBIERTA

CUANDO SE CORTAN LOS PANELES DE ESTACAS DE CUBIERTA Y SE USAN COMO DOS PIEZAS, SE REQUIERE EL KIT DE FIJACIÓN DE PANEL DE CUBIERTA SKU: 1717836

KIT DE PUERTA, TAMAÑO DE ABERTURA DE HASTA 40"

KIT DE MONTAJE DE PARED RECTO

KIT DE PANEL DE ESCALERA COLONIAL DE 36" X 6" (LA LONGITUD REAL ES 69.43")

CUANDO EL PANEL DE ESCALERA SE CORTA Y SE USA COMO DOS PIEZAS, SE REQUIERE EL KIT DE FIJACIÓN DE PANEL DE ESCALERA. SKU: 1717845

CONSULTE EL MÉTODO DE BLOQUES

VISTA EN PLANTA

PARA OTRAS INSTRUCCIONES Y VIDEOS, VISITE [WWW.WILLIAMSRAILING.COM](http://WWW.WILLIAMSRAILING.COM)

**PASO UNO:** Determine cuántos postes necesita y prepárelos (de extremo, centrales o de esquina).

Instale las pinzas inferiores del barandal de la cubierta. Dos opciones:

**Opción A:** Cuando no hay guía para la pinza de baranda inferior disponible

- Mida 2 5/16" desde la parte superior del hombro de la pieza fundida y haga una marca de lápiz para la ubicación del borde superior de la pinza de la baranda. (Dia. #1)

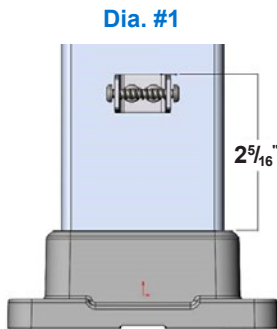

- Centre la pinza en el poste y asegure con 2 tornillos Tek #8 x 3/4".

**Opción B:** Uso de guía de pinza de baranda inferior

- Coloque la guía de la pinza de baranda inferior (con la flecha hacia la placa de la base) sobre el borde superior de la placa de la base. (Dia. #2)
- Coloque la pinza en el orificio y sujete con 2 tornillos Tek #8 x 3/4".

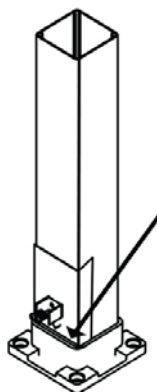

Dia. #2

Coloque la guía sobre la placa de la base, con la flecha hacia abajo.

Coloque la pinza en el orificio y sujétela con firmeza mientras instala 2 tornillos Tek.

**PASO DOS:** Fije los postes en la cubierta.

Instale los bloques de poste adecuados según el Dia. #3. Use tornillos o pernos de anclaje de fijación adecuados como se indica a continuación. (Los tornillos de cubierta de cada ubicación de poste no se incluyen en los kits).

- Con la broca de 3/16", perforo los tabloncillos de la cubierta y continúe hasta el interior de los bloques.
- Nivele y deje a plomo el poste mediante cuñas.
- Asegure los postes a la cubierta con los tornillos sugeridos.
- Instale el tapón del poste y la cubierta de la placa de vinilo de la base del poste. (Dia. #4)

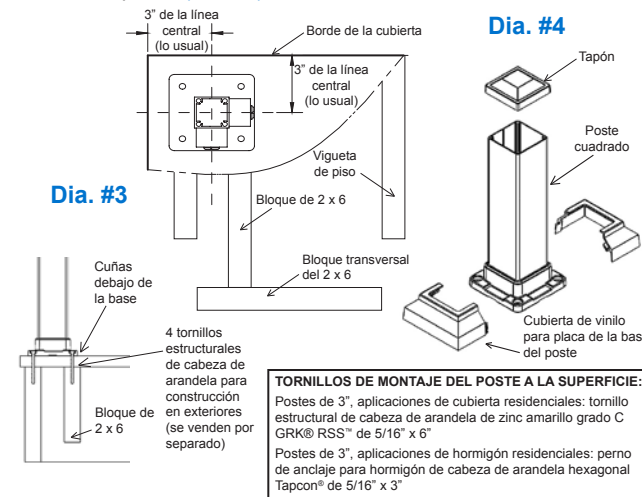

Dia. #3

Cuñas debajo de la base  
4 tornillos estructurales de cabeza de arandela para construcción en exteriores (se venden por separado)  
Bloque de 2 x 6

3" de la línea central (lo usual)  
Borde de la cubierta  
3" de la línea central (lo usual)  
Vigueta de piso  
Bloque de 2 x 6  
Bloque transversal del 2 x 6

Dia. #4

Tapón  
Poste cuadrado  
Cubierta de vinilo para placa de la base del poste

**TORNILLOS DE MONTAJE DEL POSTE A LA SUPERFICIE:**  
Postes de 3", aplicaciones de cubierta residencial: tornillo estructural de cabeza de arandela de zinc amarillo grado C GRK® RSS™ de 5/16" x 6"  
Postes de 3", aplicaciones de hormigón residencial: perno de anclaje para hormigón de cabeza de arandela hexagonal Tapcon® de 5/16" x 3"

**PASO TRES:** Corte los paneles de la cubierta.

- Sujete con una abrazadera o fije el panel contra el poste y ajuste para que el espaciado final sea parejo. (Dia. #5)
- Marque los barandales superior e inferior.
- Corte el panel 1/16" menos que el tamaño de la abertura.
- Limpie las áreas cortadas y aplique pintura de retoque en los extremos expuestos.

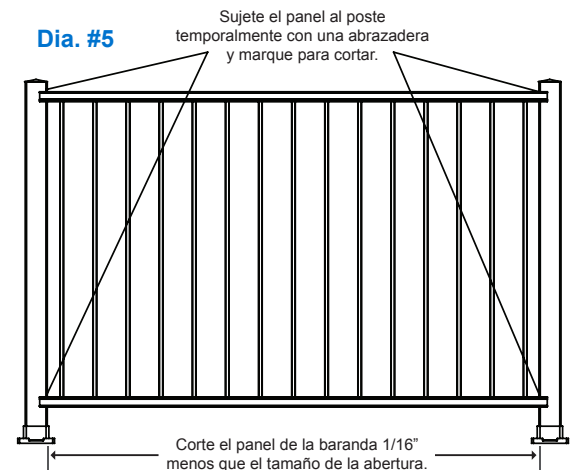

Dia. #5

Sujete el panel al poste temporalmente con una abrazadera y marque para cortar.

Corte el panel de la baranda 1/16" menos que el tamaño de la abertura.